

Montagehandleiding Plisséhordeur

Voor u begint:

Maak de montage oppervlakken goed schoon en droog zodat de plisséhordeur netjes kan worden geïnstalleerd. Zorg ervoor dat de ondergeleider volledig vlak kan komen te liggen. Voor afwateringsdorpels zijn schuine ondergeleiders los verkrijgbaar. Op de dag montage is mogelijk door een "op-de-dag" set (los verkrijgbaar) te plaatsen en zo een in de dag situatie te creëren.

Onderhoud en nastelmogelijkheden: zie hiernaast

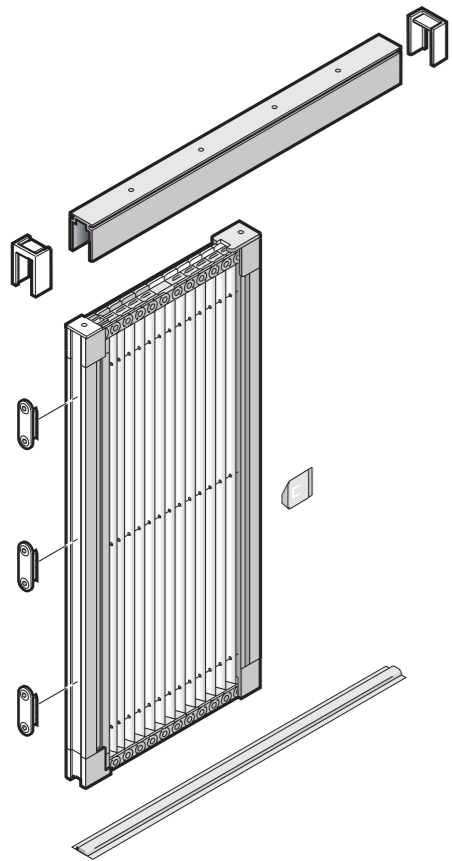

ORIGINAL
PATENTED
TECHNOLOGY
FROM JAPAN

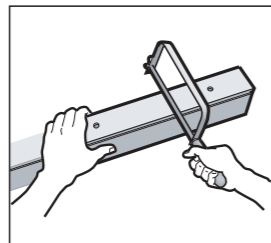

Zaag de bovengeleider op de breedtemaat -5 mm en plaats de kunststof afdekplaatjes op de bovengeleider. Monteer de bovengeleider.

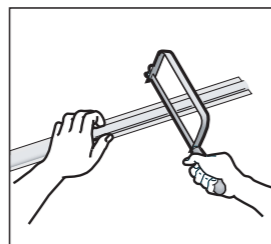

Zaag de ondergeleider op de breedtemaat -5mm en plak deze op de grond. Zorg dat de middenlijn van de bovengeleider gelijk ligt met die van de ondergeleider.

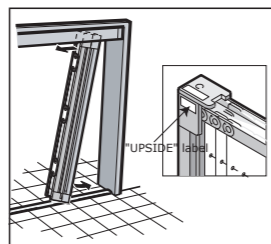

De sticker UPSIDE geeft de bovenzijde aan. Haal het beschermepapier van de dubbelzijdige tape op de montageclips af. Zet het pakket tussen de boven en ondergeleider. Zorg dat de deur op de grond blijft en duw hem stevig tegen de stofvrije, ontvette, droge deurstijl.

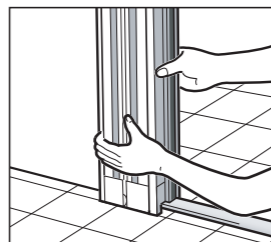

Verwijder de cassette weer door aan de onder of bovenzijde los te trekken. Zo blijven de montageclips op het kozijn geplakt. Schroef de montageclips vast.

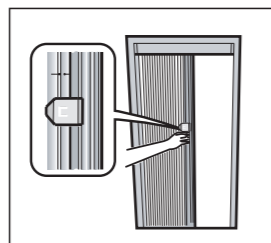

Klik de cassette weer aan de montageclips en plak de sluitclip op de treklijst. De sluitclip voorkomt het opendrukken van de cassette door het gaas.

Onderhoud en nastelhandleiding Plisséhordeur

Controleer altijd eerst of de ondergeleider vlak ligt en of de plisséhordeur vrij kan bewegen. Haal de plisséhordeur uit het kozijn en probeer de plisséhordeur op een vlakke vloer. Los eerst problemen in de montage op voordat u gaat nastellen.

Gebruik altijd de sluitclip als de cassette blijft openstaan.

Als het kozijn waarin de plisséhordeur geplaatst is niet haaks is, kunt u de haaksheid van de treklijst nastellen.

Als de plisséhordeur te strak of te soepel loopt, of de treklijst valt iets terug, kunt u de koordspanning nastellen.

Onderhoud: gaas reinigen met lauw water, ketting eventueel smeren met siliconenspray. Geen andere smeermiddelen gebruiken!

types 96 en 110 cm breed de nastelschroeven

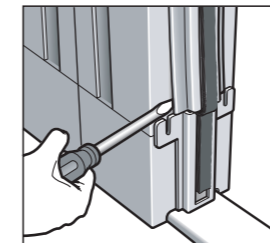

Voor het nastellen van de koordspanning bij **types 96 en 110 cm breed** hoeft u het borsteldrager profiel niet te verwijderen. Voor het nastellen van de haaksheid van de treklijst is dit wel nodig.

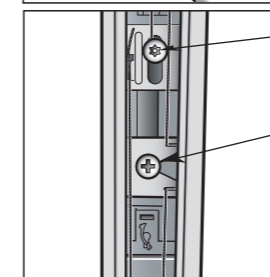

Koord einde (rood): niet nastelbaar

Stelschroef (wit): voor het nastellen van de haaksheid van de treklijst

nastellen haaksheid treklijst

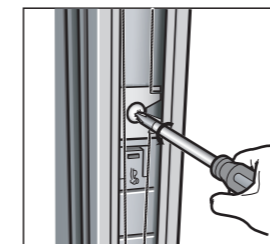

Draai de nastelschroef in de witte houder losser (niet helemaal, anders valt de moer van de schroef eraf).

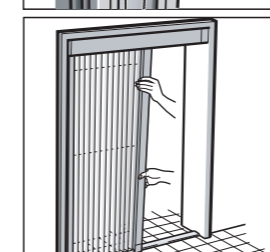

Zet de treklijst in de gewenste hoek en zet de nastelschroef weer vast.

nastellen koordspanning

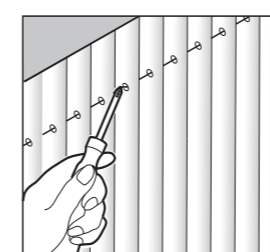

Koordspanning controleren:
Te slappe koordspanning: de hordeur loopt erg licht en de treklijst valt iets terug.
Te strakke koordspanning: de hordeur loopt erg zwaar.

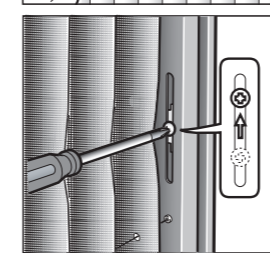

Schroef de stelschroef achter het gaas aan de kozijnkant wat losser (niet helemaal losdraaien!) en verschuif de schroef om de koordspanning aan te passen. Meestal is het voldoende alleen het bovenste koord na te stellen.

types 130, 160, 180 en 200 cm breed de nastelschroeven

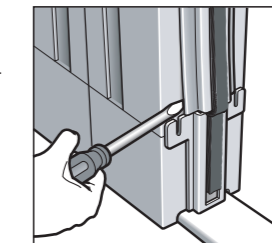

De nastelschroeven vindt u bij de **types 130, 160, 180 en 200 cm breed** achter het borsteldrager profiel. Dit profiel kunt u met een schroevendraaier uit de treklijst klikken.

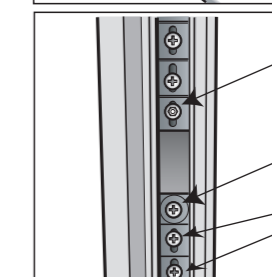

Koord einde (rood): niet nastelbaar

Stelschroef (wit): voor het nastellen van de haaksheid van de treklijst

Stelschroeven koord einde (geel): voor het nastellen van de koordspanning

nastellen haaksheid treklijst

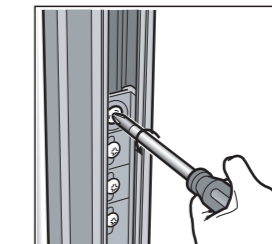

Draai de nastelschroef in de witte houder losser (niet helemaal, anders valt de moer van de schroef eraf).

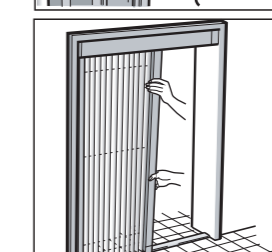

Zet de treklijst in de gewenste hoek en zet de nastelschroef weer vast.

nastellen koordspanning

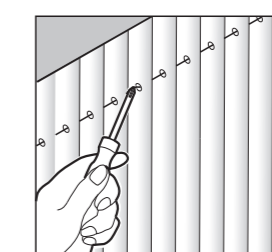

Koordspanning controleren:
Te slappe koordspanning: de hordeur loopt erg licht en de treklijst valt iets terug.
Te strakke koordspanning: de hordeur loopt erg zwaar.

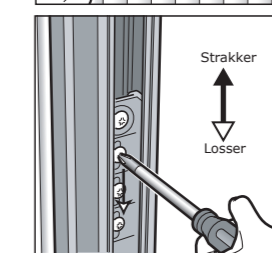

Schroef de stelschroef in de gele drager wat losser (niet helemaal losdraaien!) en verschuif de schroef om de koordspanning aan te passen. Meestal is het voldoende alleen het bovenste koord na te stellen.