

Douglas Blokhutprofiel wanden

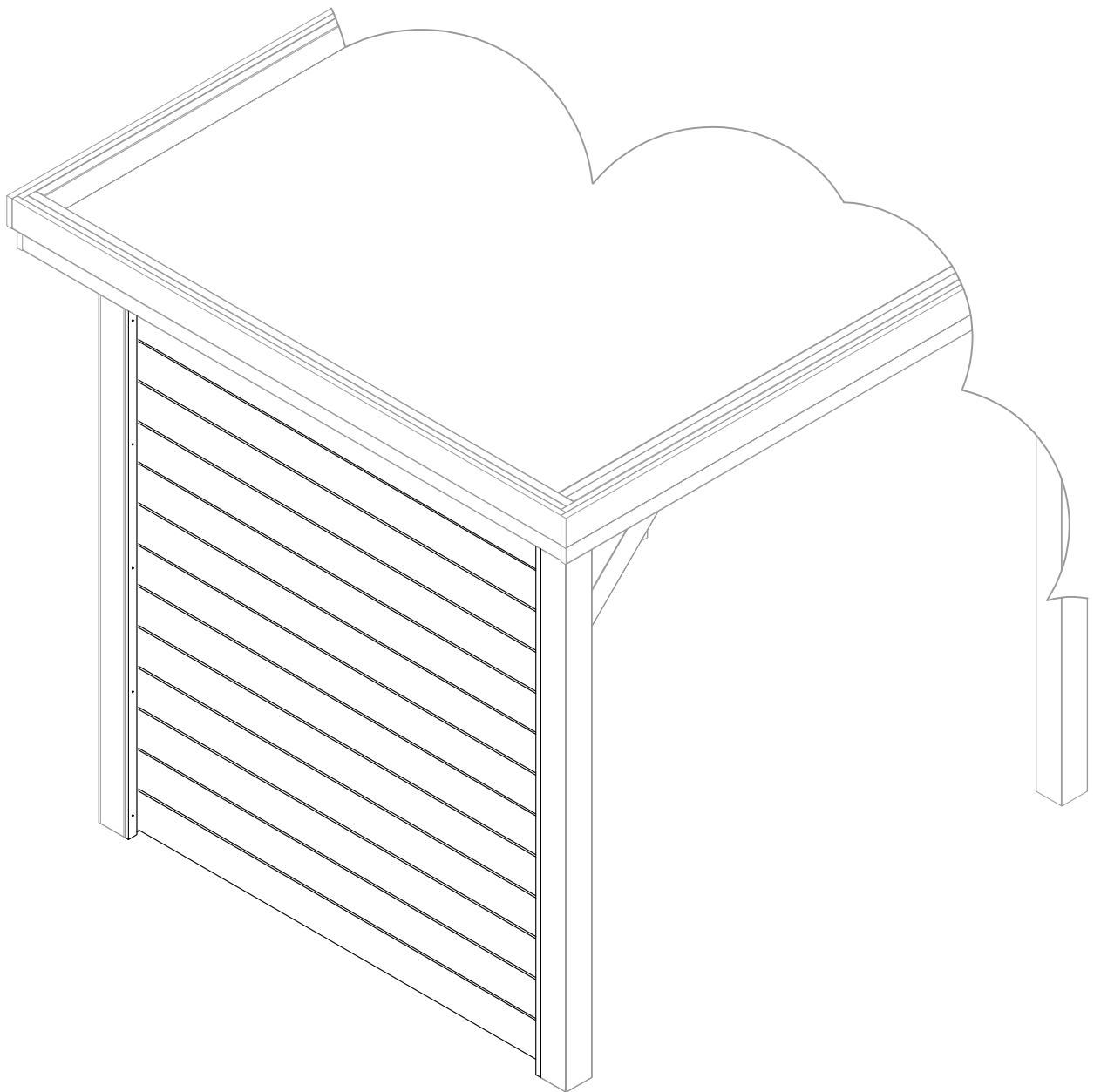

1

Let op voorboren !

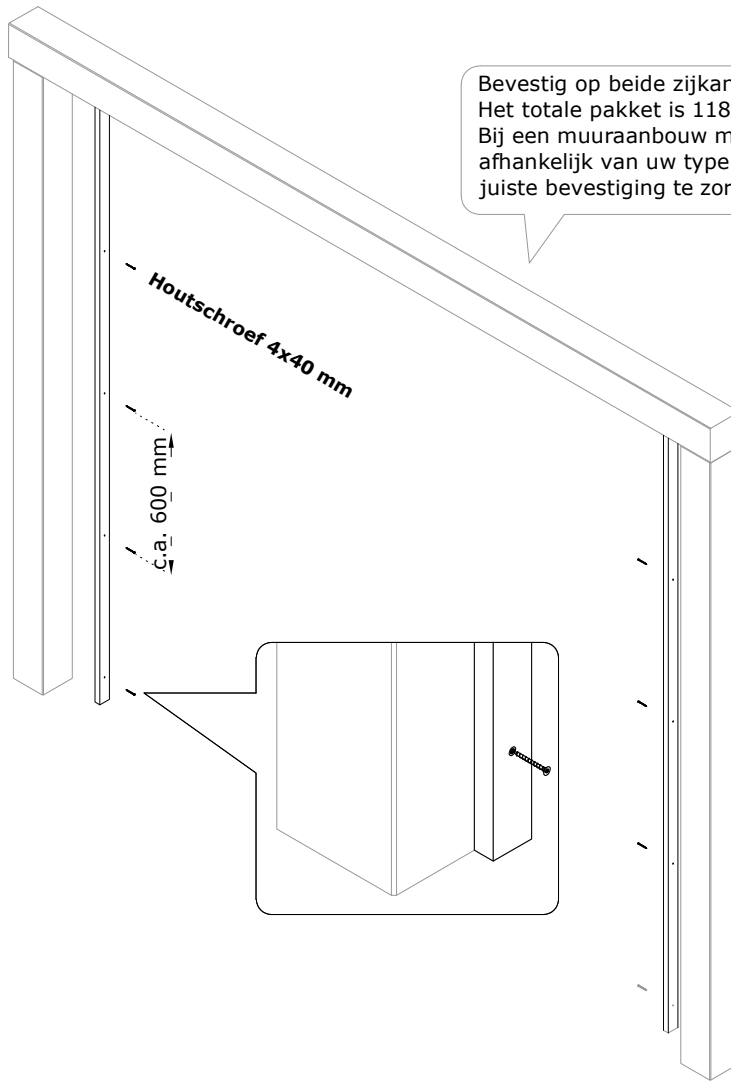
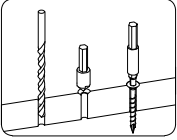

Bevestig op beide zijanten de lat 22x45 mm. Het totale pakket is 118 mm dik. Bij een muuraanbouw model dient u afhankelijk van uw type muur zelf voor de juiste bevestiging te zorgen.

2

Let op voorboren !

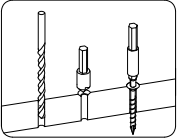

Zaag indien nodig de planken op juiste lengte. Bevestig de plank met de groef naar onderen en de veer naar boven.

Houtschroef 4x40 mm

Lengte plank = tussenmaat - 4 mm

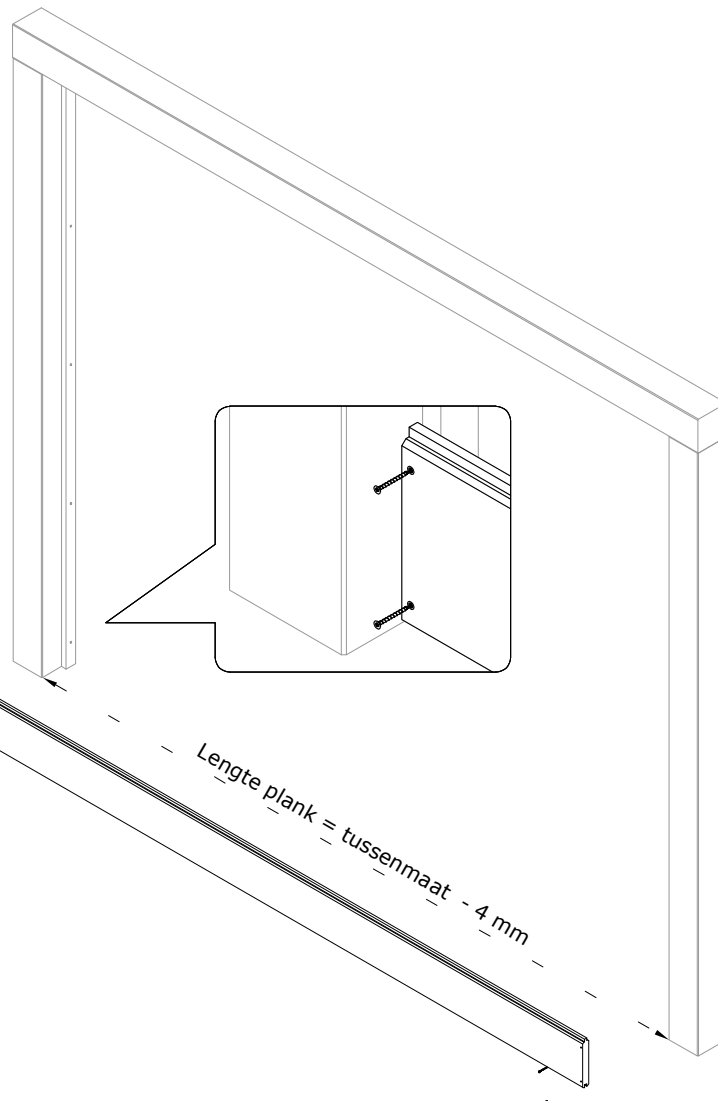

3

Let op voorboren !

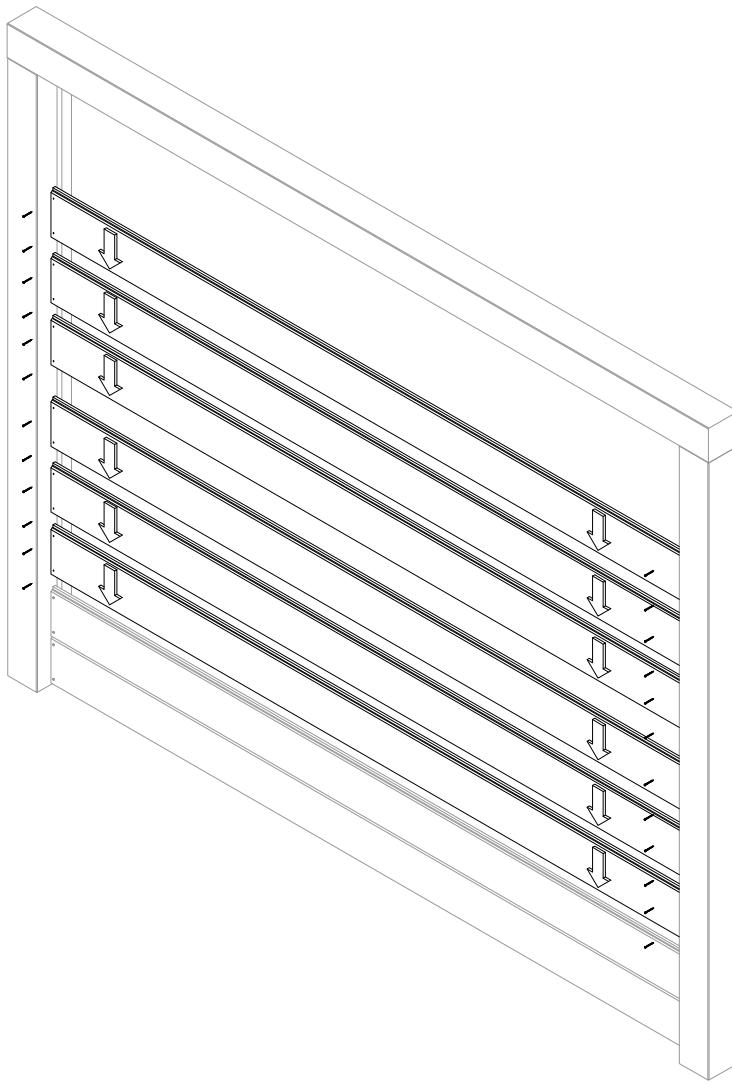
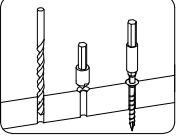

4

Let op voorboren !

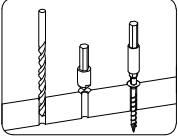

Zaag de sluitplank op juiste breedte. Houd aan de bovenzijde een kier van 10 mm. Plaats de laatste twee planken in een keer tussen het geheel

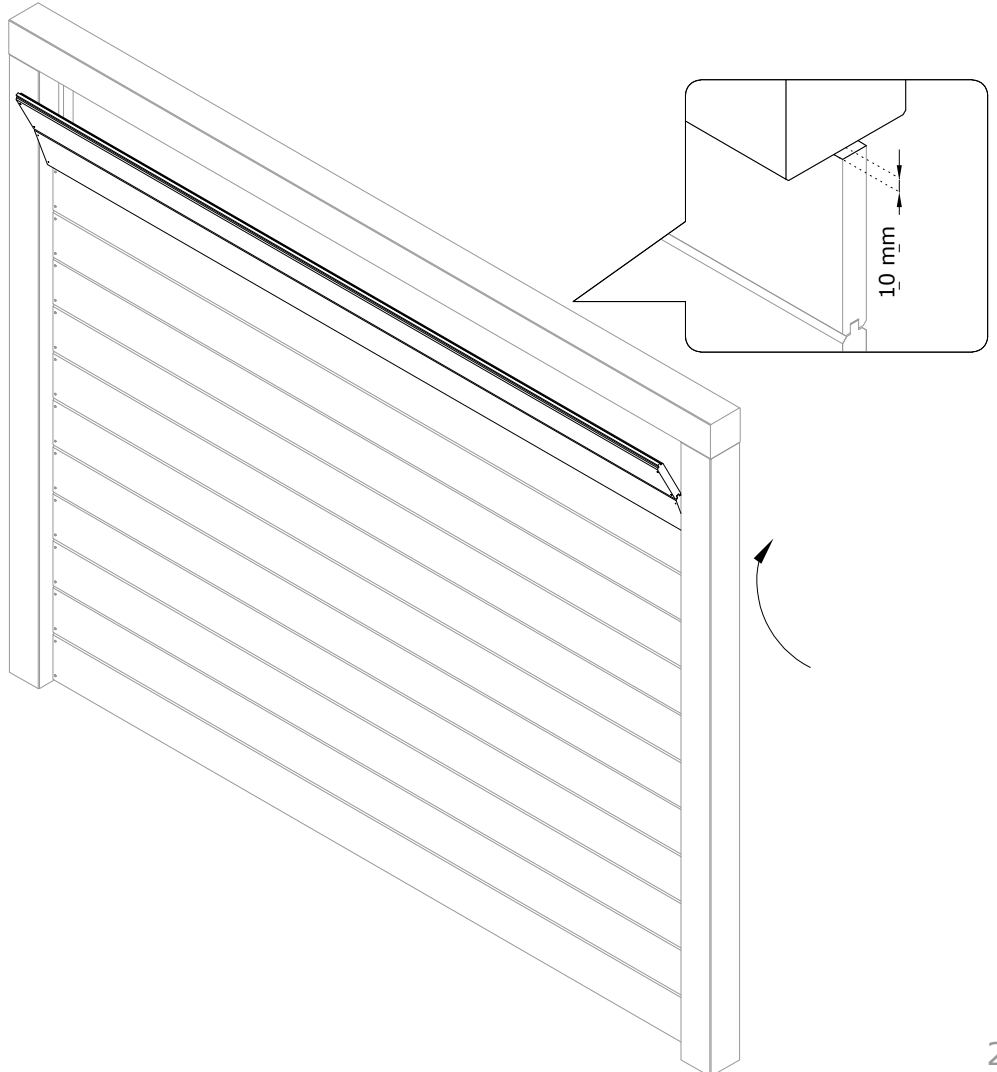

5

Let op voorbereiden !

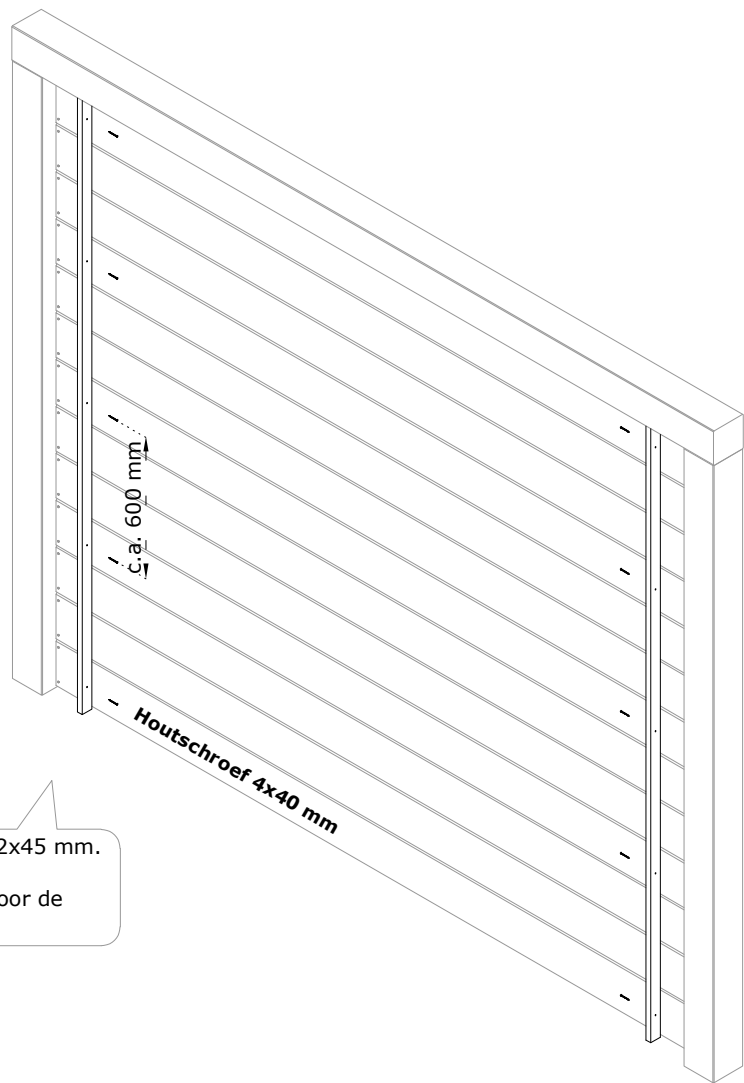
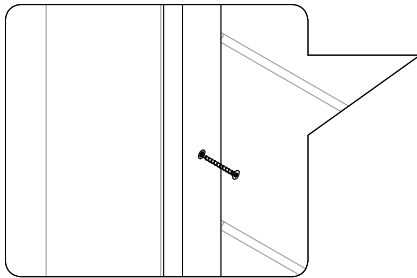
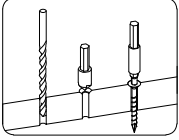

Bevestig op beide zijken de lat 22x45 mm.
Bij een muuraanbouw model dient u afhankelijk van uw type muur zelf voor de juiste bevestiging te zorgen.

6

Let op voorbereiden !

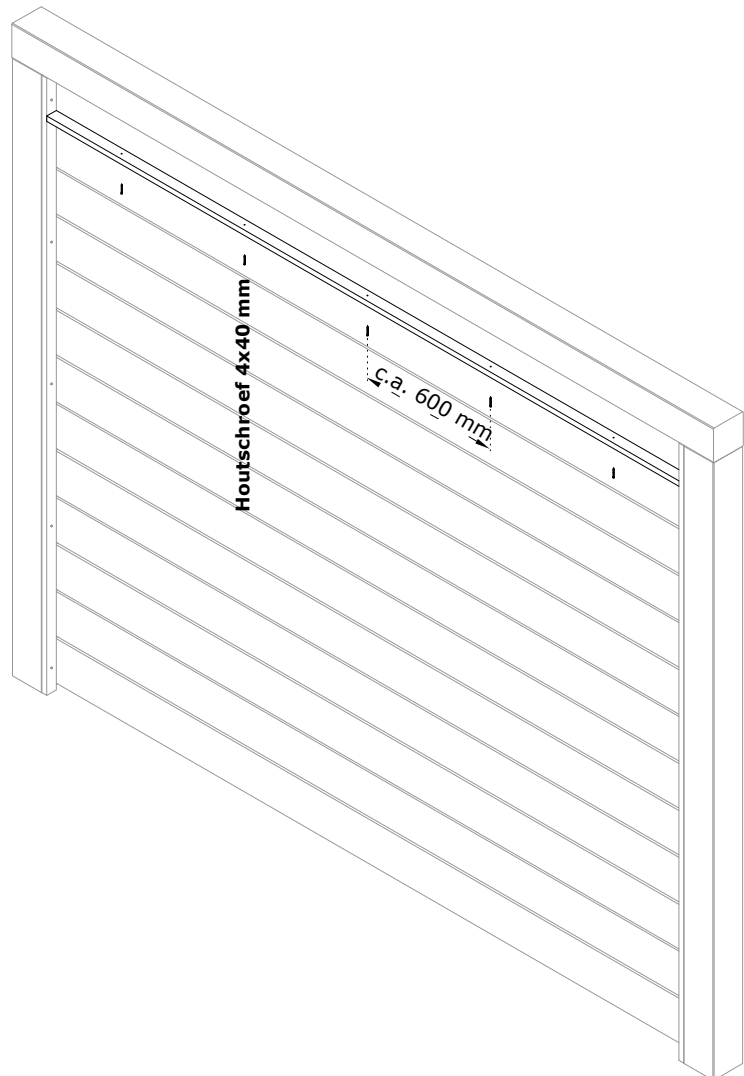
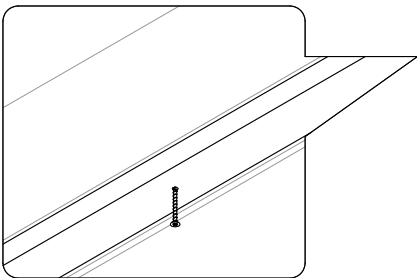
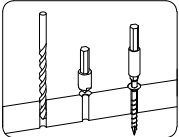

Bevestig aan de bovenzijde
zowel links als rechts een
lat van 22x45 mm.